

ACO Drain® Monoblock RD+

Schemat systemu			158
Szerokość w świetle			158
Główne elementy systemu			158
Zalety systemu			158
TYPOWE ZASTOSOWANIA			159
Przykładowe instrukcje zabudowy			160
Karty katalogowe			162
	Szerokość w świetle	Maksymalna klasa obciążenia	
RD+ 150 V	150	E 600	162
RD+ 200 V	200	E 600	166

CENTRA LOGISTYCZNE
PLACE MAGAZYNOWE
OBSZARY PRZEMYSŁOWE
AUTOSTRADY
DROGI

ACO Drain® Monoblock RD+

Monoblock
RD +





ACO Drain® Monoblock RD+ 150V / 200V

Szerokość w świetle [mm]: 150, 200



Monoblock R+

Główne elementy systemu

Kanały

Klasa obciążeń: E600, kanał typu I (testowany bez obudowy bocznej)
Materiał: Polimerbeton w kolorze naturalnym lub antarcytowym (barwiony w masie)
Rodzaj kanału: bezspadkowe;
 3 wersje wysokości - RD 150V
 2 wersje wysokości - RD 200V

Łączenie kanałów

Pióro-wpust (RD 200V)
 Unisex (RD 150V)

Rusztzy

Materiał: Polimerbeton - monolityczna konstrukcja kanałów (korytka + ruszt); elementy rewizyjne z rusztem i krawędzią kanału z żeliwa sferoidalnego (GGG) pokrytego powłoką KTL

Skrzynki odpływowe

Klasa obciążeń: F 900
Materiał: Polimerbeton
Wersja: Dwuczęściowa z polimerbetonu z rusztem (bezsłubowe mocowanie rusztu Powerlock®) i ochroną krawędzi z żeliwa sferoidalnego (GGG) pokrytego powłoką KTL, z koszem osadczym

Zalety systemu

- Monolityczna budowa **uniemożliwia klawiszowanie i kradzież rusztu**.
- W pełni lita konstrukcja **pozwała na łatwy i szybki montaż**.
- Dzięki monolitycznej konstrukcji rekomendowana jest instalacja tego systemu w warunkach najbardziej intensywnej eksploatacji systemu - **w poprzek ciągów jezdnych** np. przed przejazdami kolejowymi czy skrzyżowaniami.
- System można doszczelnić specjalnymi masami w celu zachowania **pełnej szczelności** jeśli jest ona wymagana.
- Profil V kanału pozwala na osiągnięcie efektu samoczyszczenia już przy niewielkich zlewniach (wąskie i krótkie odcinki odwodnienia liniowego).
- Mocowanie na rygiel **przesuwny wzdłużny** Powerlock® – system bezsłubowego mocowania rusztów, który umożliwia otwarcie systemu w celu jego inspekcji i wyczyszczenia w dowolnym momencie po jego zamontowaniu.



Elementy systemu - legenda

- 1 Ścianka czołowa
- 2 Ścianka czołowa z uszczelką
- 3 Skrzynka odpływowa, część górna z ochroną krawędzi i rusztem żeliwnym pokrytym KTL
- 4 Kanał monolityczny
- 5 Kanał (element rewizyjny) z rusztem żeliwnym, pokrytym KTL, z wyżłobieniami na bokach do połączeń krzyżowych
- 6 Adapter przyłączeniowy
- 7 Adapter do zmiany kierunku przepływu



Monoblock RD +

Typowe zastosowania



- centra logistyczne
- place magazynowe
- obszary przemysłowe
- drogi - autostrady, drogi szybkiego ruchu, drogi lokalne (odwodnienie w poprzek i wzdłuż jezdni)
- bazy paliwowe
- stacje benzynowe
- pakownie



Kanał monolityczny ACO Drain® Monoblock RD 150V w kolorze naturalnym lub antracytowym w trzech wysokościach.

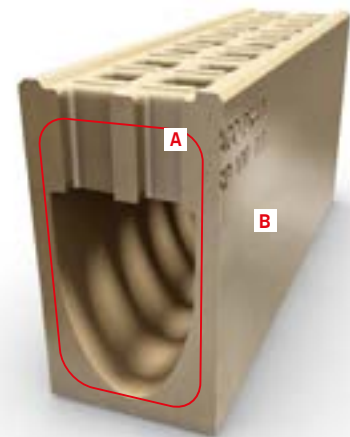

Dzięki **A** monolitycznej konstrukcji oraz **B** płaskim ścianom bocznym rekomendowana jest instalacja tego systemu w warunkach najbardziej intensywnej eksploatacji.



ACO Drain® Monoblock RD+ 150V / 200V

Przykładowa zabudowa w bruku (klasa obciążeń C 250 – D 400)

Ważne!

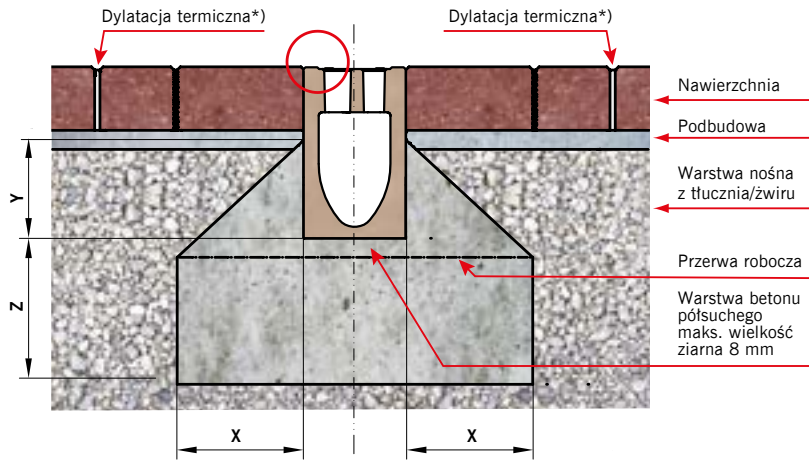
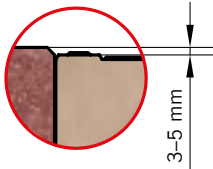

*) Szerokość dylatacji 10 mm / 10 m szer. nawierzchni z tej strony kanału

UWAGA:

Prosimy o kontakt z Centrum Projektowo-Technicznym ACO w celu modyfikacji detali zabudowy, jeżeli:

1. Podbudowa pod nawierzchnią jest wykonana z betonu cementowego.
2. Kanał jest zabudowany na pochylni lub u jej podnóża.
3. Kanał zabudowany ma szerokość 300 mm.
4. Kanał ma być zabudowany w poprzek jezdni.

Klasa obciążenia	zgodnie z PN-EN 1433:2005+A1	C 250	D 400
Klasa wytrzymałości betonu	zgodne z PN EN 206-1	≥ C 20/25	≥ C 25/30
Klasa ekspozycji betonu		XF2	XF2
Wymiary [cm]	x	≥ 15	≥ 20
	y	Górna krawędź kieszeni kotwiącej	
	z	≥ 15	≥ 20

Monoblock R+

Przykładowa zabudowa w bruku (klasa obciążeń E 600)

Ważne!

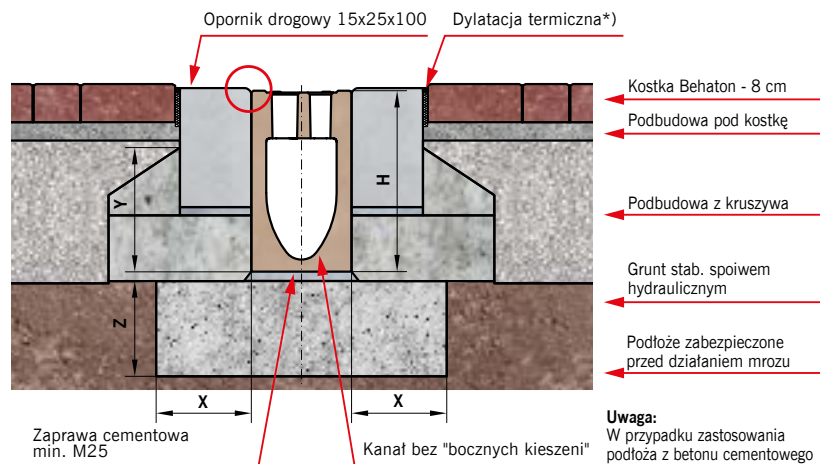
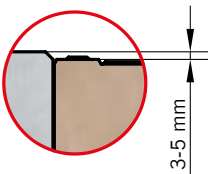

Zaprawa cementowa min. M25
Kanał bez "bocznych kieszeni"
*) Szerokość dylatacji b=10 mm / 10 m szer. nawierzchni
Wkładka styropian ESP 50 lub pianka PE, wypełnienie elastyczna masa bitumiczna

Uwaga:
W przypadku zastosowania podłoża z betonu cementowego zamiast kruszywa proszę o kontakt z Działem Technicznym Firmy ACO

Klasa obciążenia	zgodnie z PN-EN 1433:2005+A1	E 600
Klasa wytrzymałości betonu	zgodne z PN EN 206-1	C 20/25
Klasa ekspozycji betonu	zgodne z PN EN 206-1	XF2
Wymiary [cm]	x	≥ 200
	y	Wysokość kanału H - 100
	z	≥ 200

ACO Drain® Monoblock RD+ 150V / 200V

Przykładowa zabudowa w asfalcie (klasa obciążeń C 250 – E 600)

Ważne!

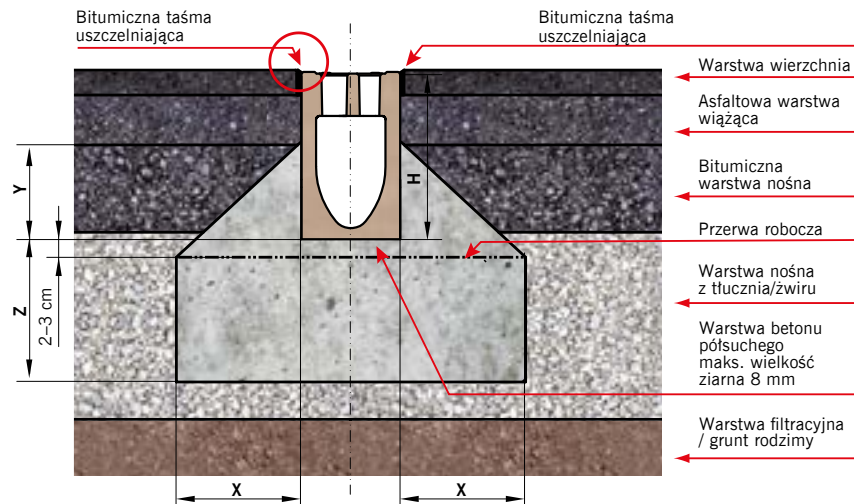
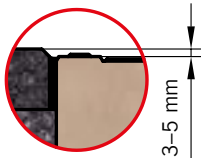

UWAGA:

Prosimy o kontakt z Centrum Projektowo-Technicznym ACO w celu modyfikacji detali zabudowy, jeżeli:

1. Podbudowa pod nawierzchnię jest wykonana z betonu cementowego.
2. Kanał jest zabudowany na pochylni lub u jej podnóża.
3. Kanał zabudowany ma szerokość 300 mm.
4. Kanał ma być zabudowany w poprzek jezdni.

Klasa obciążenia	zgodnie z PN-EN 1433:2005+A1	C 250	D 400	E 600
Fundament z betonu (minimum klasy)	zgodnie z PN EN 206-1	≥ C 20/25	≥ C 20/25	C 30/37
Klasa ekspozycji betonu		XF2	XF2	XF4
Wymiary [cm]	x	≥ 15	≥ 20	≥ 20
	y	≥ 20	≥ 20	≥ 20
	z	≥ 15	≥ 20	≥ 20



System odwodnienia liniowego **ACO Drain® Monoblock RD+ 150V**

Kanał monolityczny z polimerbetonu w kolorze antracytowym lub naturalnym

Przekrój V

Szerokość w świetle 15,0 cm

Maksymalna klasa obciążenia E600, kanał typu I, zgodnie z normą PN-EN 1433:2005+A1

Typ	Dł. bud.	Szer. bud.	Wys. bud.	Pow. wlotu	Masa	Numer kat.	
	cm	cm	cm	cm ² /m	kg	antracyt*	natural.*

Kanał monolityczny

z polimerbetonu, z możliwością doszczelnienia masą uszczelniającą (SF)

E 600, kanał typu I							
RD150V+ 0.0	100,0	21,0	28,0	363	82,0	135035	135034
RD150V+ 10.0	100,0	21,0	38,0	363	93,0	135023	135022
RD150V+ 20.0	100,0	21,0	48,0	363	110,0	135037	135036



Kanał monolityczny
ACO Drain® Monoblock RD+ 150V
1,0 m, w kolorze antracytowym

Ścianka czołowa

z polimerbetonu, do zamknięcia początku/końca kanału

0.0	5,2	130135	130085
10.0	6,9	130136	130086
20.0	8,5	130137	130087

Ścianka czołowa z uszczelką

z polimerbetonu, z uszczelką wargowo-labiryntową Ø 160

0.0	3,8	130138	130088
10.0	5,4	130139	130089
20.0	7,9	130140	130090

* Kolor produktów wynika z właściwości zastosowanych surowców.



Kanał monolityczny
ACO Drain® Monoblock RD+ 150V
1,0 m, w kolorze naturalnym

System odwodnienia liniowego ACO Drain® Monoblock RD+ 150V

Kanał monolityczny z polimerbetonu w kolorze antracytowym lub naturalnym

Przekrój V

Szerokość w świetle 15,0 cm

Maksymalna klasa obciążenia E600, kanał typu I, zgodnie z normą PN-EN 1433:2005+A1

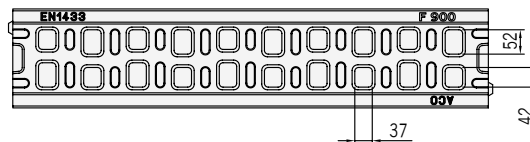
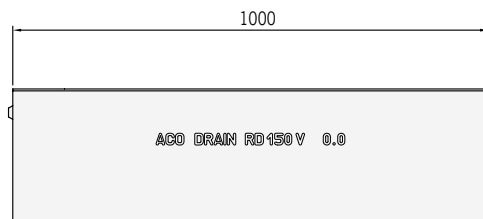
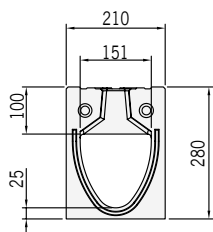

Wymiary kanału
ACO Drain® Monoblock RD+ 150V typ 0.0

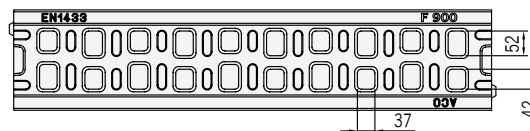
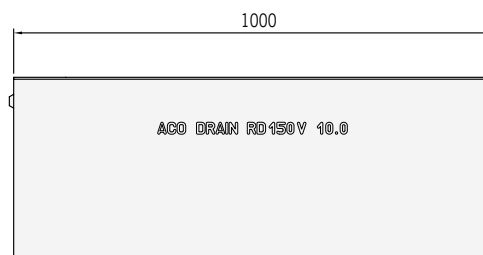
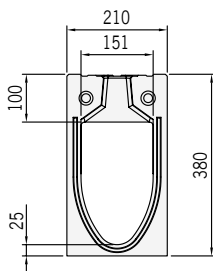

Wymiary kanału
ACO Drain® Monoblock RD+ 150V typ 10.0

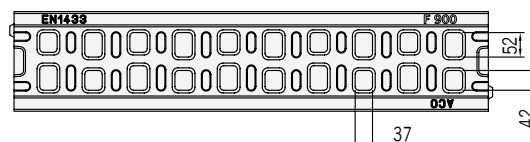
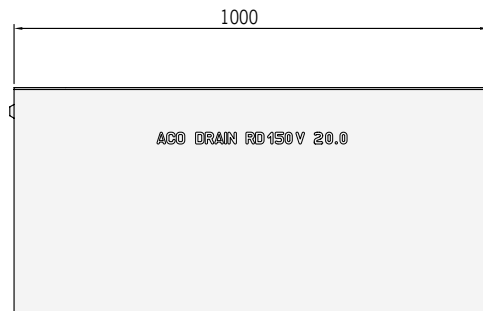
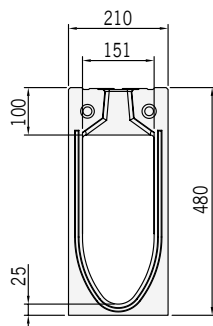

Wymiary kanału
ACO Drain® Monoblock RD+ 150V typ 20.0



System odwodnienia liniowego **ACO Drain® Monoblock RD+ 150V**

Kanał monolityczny z polimerbetonu w kolorze naturalnym

Przekrój V

Szerokość w świetle 15,0 cm

Maksymalna klasa obciążenia E 600, kanał typu I, zgodnie z PN-EN 1433:2005+A1

Typ	Dł. bud.	Szer. bud.	Wys. bud.	Pow. wlotu	Masa	Numer kat.	
	cm	cm	cm	cm ² /m	kg	antracyt*	natural.*

Element rewizyjny

z polimerbetonu, z rusztem z żeliwa sferoidalnego (GGG), pokrytym powłoką KTL,

klasa obciążenia F 900, z rygłem przesuwным wzdłużnym Powerlock®, z możliwością doszczelnienia masą uszczelniającą (SF)

0.0 ^{1) 2)}	66,0	21,0	28,0	680	44,3	130126	130076
10.0 ^{1) 2)}	66,0	21,0	38,0	680	51,7	130127	130077
20.0 ^{1) 2)}	66,0	21,0	48,0	680	59,1	130128	130078



Element rewizyjny ACO Drain® Monoblock RD 150V w kolorze antracytowym

Element rewizyjny z uszczelką Ø 110

z polimerbetonu, z rusztem z żeliwa sferoidalnego (GGG), pokrytym powłoką KTL, klasa obciążenia F 900, z rygłem przesuwным wzdłużnym Powerlock®, z możliwością doszczelnienia masą uszczelniającą (SF), z uszczelką wargowo-labiryntową Ø 110, do pionowego podłączenia do kanalizacji

0.0 ¹⁾	66,0	21,0	28,0	680	43,8	130129	130079
10.0 ¹⁾	66,0	21,0	38,0	680	51,1	130130	130080
20.0 ¹⁾	66,0	21,0	48,0	680	58,3	130131	130081



Element rewizyjny ACO Drain® Monoblock RD 150V w kolorze naturalnym

Skrzynka odpływowa

z polimerbetonu, jako element rewizyjny z żeliwa sferoidalnego (GGG), klasa obciążenia F 900, z bezśrubowym mocowaniem rusztu, z bezpieczną fugą ACO Drain® (SF), do wykonywania wodoszczelnych ciągów rynien

Część górna 0.0	66,0	21,0	33,0	935	48,0	130132	130082
Część górna 10.0	66,0	21,0	43,0	935	53,0	130133	130083
Część górna 20.0	66,0	21,0	53,0	935	65,0	130134	130084
Cz. dolna Ø 160	50,0	23,0	36,6	—	26,5	10935	
Cz. dolna Ø 200	50,0	23,0	36,5	—	26,5	10936	
Kosz osadczy z tworzywa sztucznego						13999	

¹⁾ Korytka z bocznymi wyżłobieniami do wykonania połączeń kątowych, T- i krzyżowych.

²⁾ Korytka z wyżłobieniem w dnie do wybicia otworu pionowego odpływu Ø 110.

* Kolor produktów wynika z właściwości zastosowanych surowców.

System odwodnienia liniowego ACO Drain® Monoblock RD+ 150V

Kanał monolityczny z polimerbetonu w kolorze naturalnym

Przekrój V

Szerokość w świetle 15,0 cm

Maksymalna klasa obciążenia E600, kanał typu I, zgodnie z PN-EN 1433:2005+A1

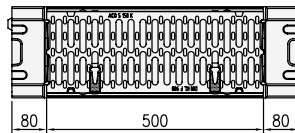
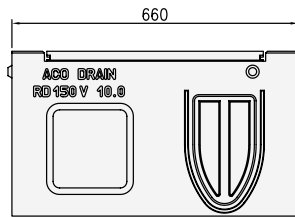
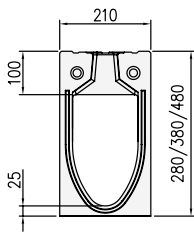

Wymiary elementu rewizyjnego RD 150V

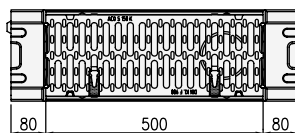
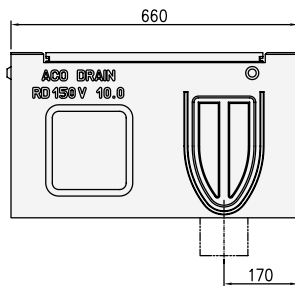
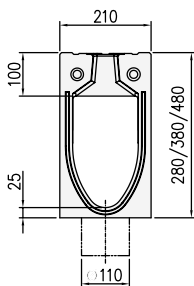

Wymiary elementu rewizyjnego RD 150V z uszczelką w dnie do odpływu pionowego

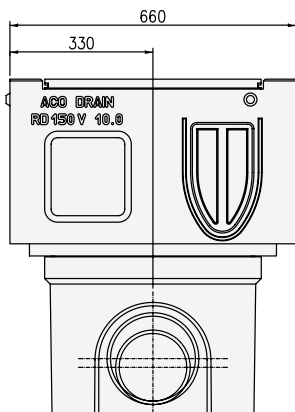
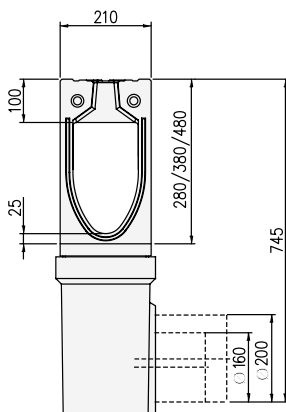

Wymiary skrzynki odpływowej RD 150V typ 10.0



System odwodnienia liniowego **ACO Drain® Monoblock RD+ 200V**

Kanał monolityczny z polimerbetonu w kolorze antracytowym lub naturalnym

Przekrój V

Szerokość w świetle 20,0 cm

Maksymalna klasa obciążenia E600, kanał typu I, zgodnie z normą PN-EN 1433:2005+A1

Typ	Dł. bud.	Szer. bud.	Wys. bud.	Pow. wlotu	Masa	Numer kat.	
	cm	cm	cm	cm ² /m	kg	antracyt*	natural.*

Kanał monolityczny

z polimerbetonu,

z możliwością doszczelnienia masą uszczelniającą (SF)

E 600, kanał typu I

RD 200V+ 0.0	100,0	26,0	33,0	506	107,0	135027	135026
RD 200+ 20.0	100,0	26,0	53,0	506	134,0	135039	135038

Element rewizyjny

z polimerbetonu, z rusztem z żeliwa sferoidalnego (GGG),

klasa obciążenia F 900, z rygłem przesuwным wzdłużnym Powerlock®,

z możliwością doszczelnienia masą uszczelniającą (SF),

z uszczelką wargowo-labiryntową Ø 160

0.1 ^{2) 3)}	66,0	26,0	33,0	935	51,6	130052	130016
20.1 ^{2) 3)}	66,0	26,0	53,0	935	67,6	130053	130017
0.2 ^{1) 2)}	66,0	26,0	33,0	935	51,0	130054	130018
20.2 ^{1) 2)}	66,0	26,0	53,0	935	67,0	130055	130019

Skrzynka odpływowa

z polimerbetonu, jako element rewizyjny z żeliwa sferoidalnego (GGG), klasa obciążenia F 900, z rygłem przesuwным wzdłużnym Powerlock®,

z możliwością doszczelnienia masą uszczelniającą (SF)

Część górna 0.0	66,0	26,0	36,0	935	48,0	130058	130022
Część górna 20.0	66,0	26,0	56,0	935	65,0	130059	130023
Cz. dolna Ø 160	50,0	23,0	36,6	—	26,5	10935	
Cz. dolna Ø 200	50,0	23,0	36,5	—	26,5	10936	
Kosz osadczy						13999	

¹⁾ Korytko z otworem odpływowym Ø 160 w dnie, wyposażonym w uszczelkę wargowo-labiryntową do szczelnego podłączenia pionowego z kanalizacją.

²⁾ Korytko z bocznymi wyżłobieniami do wykonania połączeń kątowych, T- i krzyżowych.

³⁾ Korytko z wyżłobieniem w dnie do wybicia otworu pionowego odpływu Ø 160.

* Kolor produktów wynika z właściwości zastosowanych surowców.



Mniejszy otwór wlotowy na połączeniu kanałów



Kanał monolityczny
ACO Drain® Monoblock RD+ 200V
1 m, w kolorze antracytowym



Kanał monolityczny
ACO Drain® Monoblock RD+ 200V
1 m, w kolorze naturalnym

System odwodnienia liniowego ACO Drain® Monoblock RD+ 200V

Kanał monolityczny z polimerbetonu w kolorze antracytowym lub naturalnym

Przekrój V

Szerokość w świetle 20,0 cm

Maksymalna klasa obciążenia E600, kanał typu I, zgodnie z PN-EN 1433:2005+A1

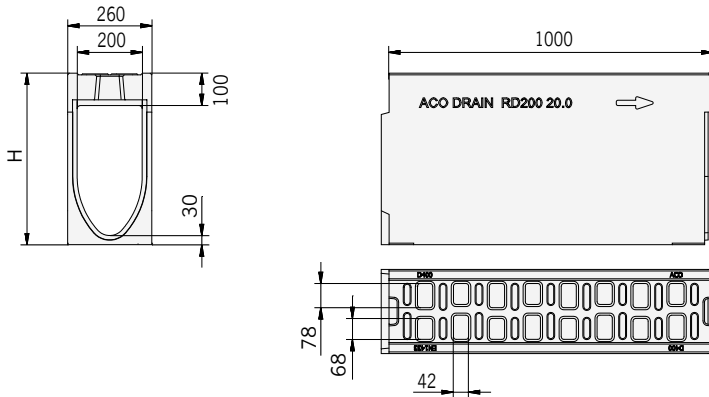

Wymiary kanału
ACO Drain® Monoblock RD+ 200V

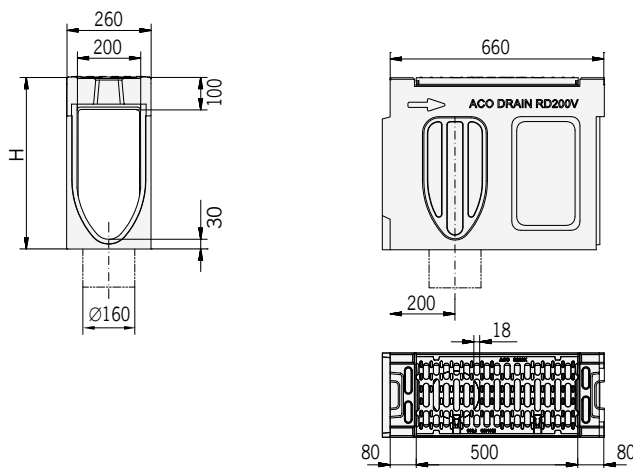

Wymiary elementu rewizyjnego
ACO Drain® Monoblock RD 200V

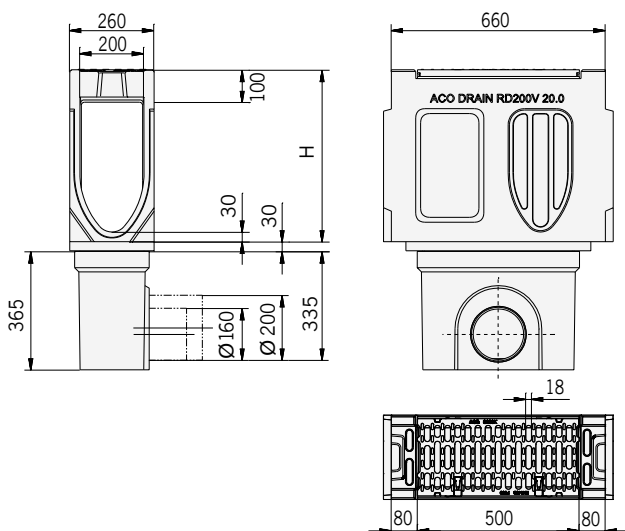

Wymiary skrzynki odpływowej
ACO Drain® Monoblock RD 200V



System odwodnienia liniowego **ACO Drain® Monoblock RD+ 200V**

Kanał monolityczny z polimerbetonu w kolorze antracytowym lub naturalnym

Przekrój V

Szerokość w świetle 20,0 cm

Maksymalna klasa obciążenia E600, kanał typu I, zgodnie z normą PN-EN 1433:2005+A1

Typ	Dł. bud.	Szer. bud.	Wys. bud.	Masa	Numer kat.	
	cm	cm	cm		kg	antracyt*

Ścianka czołowa

z polimerbetonu, w kolorze naturalnym

Ścianka do zamknięcia początku kanału						
0.0	7,0	26,0	33,0	9,0	130044	130008
20.0	7,0	26,0	53,0	12,4	130045	130009
Ścianka do zamknięcia końca kanału						
0.0	7,0	26,0	33,0	10,0	130046	130010
20.0	7,0	26,0	53,0	14,9	130047	130011

Ścianka czołowa z uszczelką

z polimerbetonu, w kolorze naturalnym naturalnym, z uszczelką wargowo-labiryntową Ø 160

0.0	7,0	26,0	33,0	8,5	130048	130012
20.0	7,0	26,0	53,0	13,1	130049	130013

Adapter do zmiany kierunku przepływu

z polimerbetonu, w kolorze naturalnym

0.0	8,2	26,0	33,0	7,6	130050	130014
20.0	8,2	26,0	53,0	9,8	130051	130015

Adapter przyłączeniowy

0.0	7,0	26,0	33,0	7,2	130056	130020
20.0	7,0	26,0	53,0	9,3	130057	130021

* Kolor produktów wynika z właściwości zastosowanych surowców.

