

## LIPUREX-R... i LIPURAT-R

Cylindryczne separatory tłuszczu ze stali szlachetnej. Wolnostojące.



zdjęcie pokazuje separator LIPUREX-R NS4, urządzenie do pobierania próbek oraz okienko rewizyjne można zamówić oddzielnie

### ZASTOSOWANIE:

Separatory tłuszczu LIPUREX-R/LIPURAT-R, wykonane ze stali szlachetnej, materiał 1.4571, przeznaczone są do montażu w budynkach, w pomieszczeniach zabezpieczonych przed mrozem. Separatory dostarczane są w różnych poziomach zabudowy. Konstrukcja urządzenia ułatwiająca transport wewnątrz budynku. Separator wyposażony w przyłącze do bezpośredniego opróżniania i oczyszczania zabezpieczające pojawieniem się nieprzyjemnych zapachów.

### ZALETY PRODUKTU:

- NS 2-20 charakteryzują się prostym transportem i montażem dzięki demontażowi urządzenia na poszczególne podzespoły
- optymalny komfort czyszczenia urządzenia dzięki okrągłemu kształtowi
- łatwa rozbudowa urządzenia przy pomocy dodatkowych podzespołów, w celu osiągnięcia jak najefektywniejszej obsługi i oczyszczania
- możliwe indywidualne rozwiązania specjalne realizowane równoległe z założeniami konstrukcyjnymi

Aprobata techniczna Instytutu Ochrony Środowiska AT/2005-08-0225

### Pomiary

#### Wszystkie rodzaje

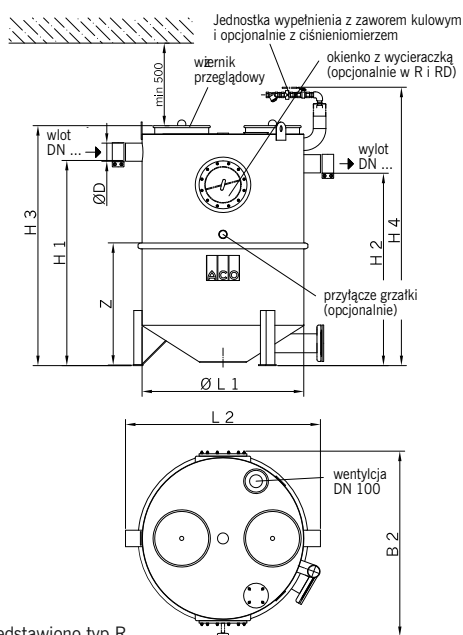

Przedstawiono typ R

### Elementy dodatkowe

#### Wszystkie rodzaje oprócz R

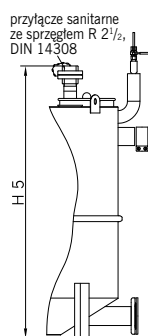

#### RS, RA, RSE,

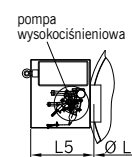

#### RSE i RAE

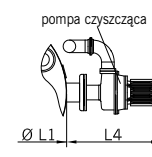

#### RS/RA, RSE, RAE

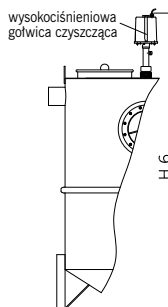

#### RA, RSE, RAE

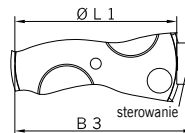

| NS | DN  | Zawartość w litrach |                    |       | Pomiar w mm       |      |      |      |      |      |      |       |     | Wymiary uzupełniające w mm |               |            |         |               |
|----|-----|---------------------|--------------------|-------|-------------------|------|------|------|------|------|------|-------|-----|----------------------------|---------------|------------|---------|---------------|
|    |     | Ilość błota         | Zawartość tłuszczu | razem | Wszystkie rodzaje |      |      |      |      |      |      |       |     | Wszystkie oprócz R         | RS/RA RSE RAE | RA RSE RAE | RSE RAE | RS/RA RSE RAE |
|    |     |                     |                    |       | H1                | H2   | B    | H4   | L1   | L2   | B2   | Z/n*  | D   |                            |               |            |         |               |
| 2  | 100 | 210                 | 120                | 715   | 975               | 905  | 1205 | 1580 | 1000 | 1180 | 1120 | 783/2 | 110 | 1400                       | 370           | 1100       | 630     | 1550          |
| 4  | 100 | 420                 | 165                | 915   | 1240              | 1170 | 1475 | 1850 | 1000 | 1180 | 1120 | 783/2 | 110 | 1650                       | 370           | 1100       | 630     | 1830          |
| 7  | 150 | 705                 | 400                | 1950  | 1430              | 1330 | 1790 | 2170 | 1500 | 1800 | 1650 | 787/3 | 160 | 1930                       | 370           | 1600       | 630     | 2140          |
| 10 | 150 | 1000                | 400                | 2250  | 1600              | 1500 | 1960 | 2340 | 1500 | 1800 | 1650 | 787/3 | 160 | 2100                       | 370           | 1600       | 630     | 2310          |
| 15 | 200 | 1630                | 800                | 3350  | 1755              | 1685 | 2180 | 2520 | 1750 | 2050 | 1920 | 820/3 | 210 | 2260                       | 370           | 1850       | 630     | 2530          |
| 20 | 200 | 2110                | 800                | 3820  | 1935              | 1885 | 2380 | 2720 | 1750 | 2050 | 1920 | 820/3 | 210 | 2460                       | 370           | 1850       | 630     | 2730          |



**Opis produktu**

**LIPUREX-R (baza montażowa)**

- opróżnianie i czyszczenie przez otwarcie pokrywy (połączone z wydzielaniem nieprzyjemnych zapachów)
- możliwa przebudowa z 1 do 3 poziom zabudowy

**LIPUREX-RD (1 poziom zabudowy)**

- wolne od nieprzyjemnych zapachów opróżnianie poprzez podłączanie do bezpośredniego odsysania zawartości
- czyszczenie przez otwarcie pokrywy (połączone z niewielkim wydzielaniem nieprzyjemnych zapachów)
- możliwa przebudowa na 2 lub 3 poziom zabudowy

**Elementy uzupełniające:**

- urządzenie do pobierania próbek, okienko rewizyjne i urządzenie napędzające ..... strona 30/31
- układ przeciwwrotny

**LIPURAT-RS (2 poziom zabudowy)**

- ręczne, wolne od nieprzyjemnych zapachów opróżnianie/czyszczenie, poprzez bezpośrednie odsysanie i hydromechaniczne czyszczenie wysokociśnieniowe (175 bar)
- niezbędne tylko przyłącze zimnej wody
- z okienkiem rewizyjnym i jednostką wypełnienia (obsługa ręczna z użyciem zaworów kulowych)
- możliwa przebudowa pompy oczyszczającej i do 3 poziomu zabudowy

**LIPURAT-RSE (2 poziom zabudowy)**

- wszystko jak wyżej, dodatkowo manualna aktywacja pompy czyszczącej (w przypadku gdy zachodzi potrzeba przepompowania zawartości powyżej 6m wysokości)
- możliwa przebudowa do 3 poziomu zabudowy

**Elementy uzupełniające:**

- urządzenie do pobierania próbek ..... strona 30/31
- układ przeciwwrotny

**LIPURAT-RA (3 poziom zabudowy)**

- programowane i sterowane automatycznie, wolne od nieprzyjemnych zapachów opróżnianie/czyszczenie z hydromechanicznym czyszczeniem wysokociśnieniowym (175 bar)
- niezbędne tylko przyłącze zimnej wody
- z okienkiem rewizyjnym i jednostką wypełnienia (obsługa automatyczna z użyciem zaworów magnetycznych)
- możliwa przebudowa pompy oczyszczającej



**LIPURAT-RAE (3 poziom zabudowy)**



- wszystko jak wyżej, dodatkowo automatyczna aktywacja pompy czyszczącej (w przypadku gdy zachodzi potrzeba przepompowania zawartości powyżej 6m wysokości)



**Elementy uzupełniające:**

- urządzenie do pobierania próbek ..... strona 30/31
- zdalne sterowanie ..... strona 31
- układ przeciwwrotny

\*regularne terminy oczyszczania zgodne z normami DIN EN 1825 i DIN 4040-100

|    |  |   |
|----|--|---|
|    |  |  |
| NS | <b>LIPUREX-R<br/>Baza montażowa</b>  | <b>LIPUREX-RD<br/>1 poziom zabudowy</b>   |
| 2  | 7502.32.00   | 7502.62.00  |
| 4  | 7504.32.00   | 7504.62.00  |
| 7  | 7507.32.00   | 7507.62.00  |
| 10 | 7510.32.00   | 7510.62.00  |
| 15 | 7515.32.00   | 7515.62.00  |
| 20 | 7520.32.00   | 7520.62.00  |

|    |   |  |                      |                     |
|----|---|--|----------------------|---------------------|
|    |  |  |                      |                     |
|    | <b>LIPURAT-RS<br/>2 poziom zabudowy</b>   | <b>LIPURAT-RSE<br/>2 poziom zabudowy<br/>z pompą oczyszczającą</b>                   |                      |                     |
| NS | Obsługa prawostronna  | Obsługa lewostronna  | Obsługa prawostronna | Obsługa lewostronna |
| 2  | 7502.73.41  | 7502.73.31   | 7502.73.61           | 7502.73.51          |
| 4  | 7504.73.41  | 7504.73.31   | 7504.73.61           | 7504.73.51          |
| 7  | 7507.73.41  | 7507.73.31   | 7507.73.61           | 7507.73.51          |
| 10 | 7510.73.41  | 7510.73.31   | 7510.73.61           | 7510.73.51          |
| 15 | 7515.73.41  | 7515.73.31   | 7515.73.61           | 7515.73.51          |
| 20 | 7520.73.41  | 7520.73.31   | 7520.73.61           | 7520.73.51          |

|    |  |   |                      |                     |
|----|--|---|----------------------|---------------------|
|    |  |  |                      |                     |
|    | <b>LIPURAT-RA<br/>3 poziom zabudowy</b>  | <b>LIPURAT-RAE<br/>3 poziom zabudowy<br/>z pompą oczyszczającą</b>                    |                      |                     |
| NS | Obsługa prawostronna   | Obsługa lewostronna   | Obsługa prawostronna | Obsługa lewostronna |
| 2  | 7502.73.42   | 7502.73.32  | 7502.73.62           | 7502.73.52          |
| 4  | 7504.73.42   | 7504.73.32  | 7504.73.62           | 7504.73.52          |
| 7  | 7507.73.42   | 7507.73.32  | 7507.73.62           | 7507.73.52          |
| 10 | 7510.73.42   | 7510.73.32  | 7510.73.62           | 7510.73.52          |
| 15 | 7515.73.42   | 7515.73.32  | 7515.73.62           | 7515.73.52          |
| 20 | 7520.73.42   | 7520.73.32  | 7520.73.62           | 7520.73.52          |

Separatory do zabudowy w gruncie

Separatory wolnostojące

Akcesoria

Dobór urządzeń

Posadowienie, montaż i uruchomienie separatorów