

Muli-Star MDP 1/MWP 1

Informacje o produkcie

- Zakres zastosowania:
 - Domy jednorodzinne
 - Mieszkania w suterenie
- Osadnik zbiorczy z polietylenu
- Jeden agregat pompujący
 - Klasa IP 68
- Jednostka sterująca
 - Obudowa IP 54
- Pneumatyczna kontrola poziomów cieczy (razem z kablem czujnika o długości 5 m)
- W pełni odpowiada normie EN 12050-1

Zalety produktu ACO

- Niska masa: 31 kg
- Niski poziom hałasu roboczego dzięki niskoobrotowemu silnikowi
- Średnica wolnego przelotu pompy: 57 mm
- Szybki montaż
- Kompaktowe rozmiary – możliwość przeniesienia przez pokrywą z rozmiarem otworu 600x600 mm
- Otwarty wirnik



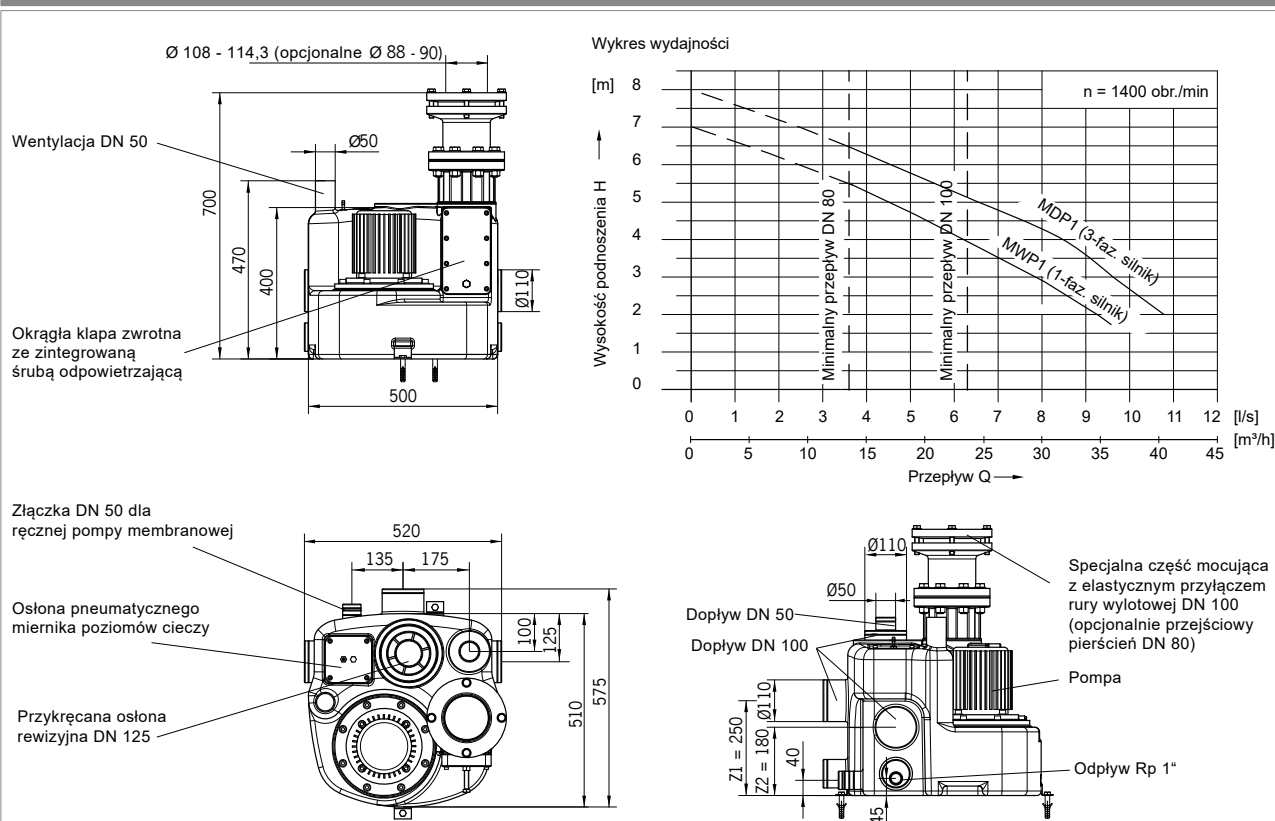

Dane techniczne

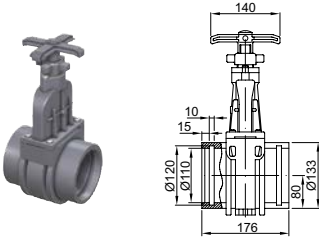
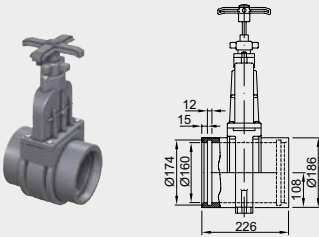
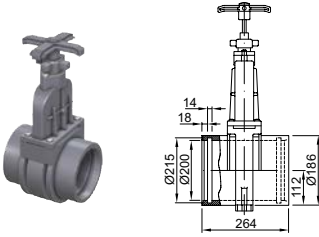
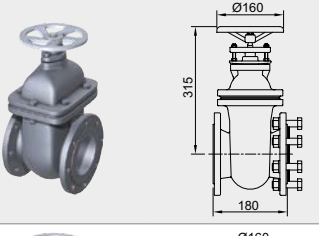
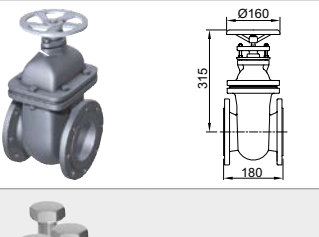
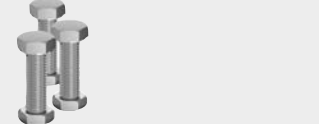
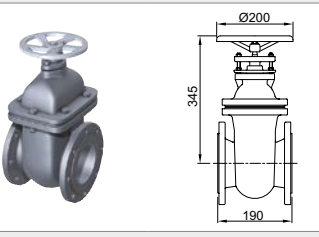
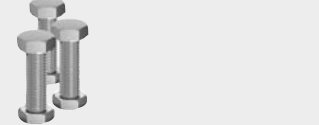

Moc silnika		Prąd	Napięcie	Obroty	Średnica wolnego przelotu	Całkowita objętość	Objętość użyteczna			Masa	Numer kat.
P1	P2						Wys. dopływu Z1	Wys. dopływu Z2	Dopływ z góry		
[kW]	[kW]	[A]	[V]	[Obr./min]	[mm]	[l]	[l]	[l]	[l]	[kg]	
Typ: Muli-Star MDP 1											
1	0,75	1,93	400	1380	57	60	20	25	30	31	1200.50.00
Typ: Muli-Star MWP 1											
1,1	0,75	5,05	230	1410	57	60	20	25	30	31	1200.50.01

Akcesoria (pompy do czarnej wody)

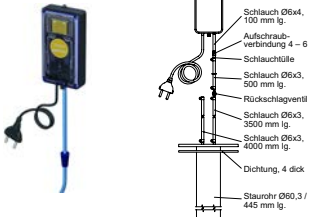
	Nazwa	Odpowiednie dla	Opis	Numer kat.
	Zasuwa odcinająca dopływu DN 100	<ul style="list-style-type: none"> ■ Urządzenie pompujące ■ Separatory tłuszczu z polietylenu 	<ul style="list-style-type: none"> ■ Z PCV ■ Obustronny króciec, średnica 110 mm z uszczelką obustronną ■ Łączne rozmiary: <ul style="list-style-type: none"> ■ 176 x 330 mm (L x H) ■ Masa: 2,75 kg 	0175.13.84
	Zasuwa odcinająca dopływu DN 150	<ul style="list-style-type: none"> ■ Urządzenie pompujące ■ Separatory tłuszczu z polietylenu 	<ul style="list-style-type: none"> ■ Z PCV ■ Obustronny króciec, średnica 160 mm z uszczelką obustronną ■ Łączne rozmiary: <ul style="list-style-type: none"> ■ 226 x 510 mm (L x H) ■ Masa: 6,5 kg 	0175.13.85
	Zasuwa odcinająca dopływu DN 200	<ul style="list-style-type: none"> ■ Urządzenie pompujące □ Multi-Star DDP 1/2 ■ Separatory tłuszczu z polietylenu 	<ul style="list-style-type: none"> ■ Z PCV ■ Obustronny króciec, średnica 200 mm z uszczelką obustronną ■ Łączne rozmiary: <ul style="list-style-type: none"> ■ 264 x 637 mm (L x H) ■ Masa: 8,4 kg 	0170.20.83
	Zasuwa odcinająca wylot DN 80	<ul style="list-style-type: none"> ■ Multi-Star MDS 1/MWS 1 ■ Multi-Star DDP 1/2 	<ul style="list-style-type: none"> ■ Z żeliwa ■ Do rur wylotowych ■ 8 śrub i nakrętek ■ 1 uszczelka DN 80 ■ Długość budowlana: 180 mm ■ Masa: 21 kg 	0154.51.93
	Zasuwa odcinająca wylot DN 80	<ul style="list-style-type: none"> ■ Urządzenie pompujące □ Multi-Pro-PE 	<ul style="list-style-type: none"> ■ Z żeliwa ■ Do rur wylotowych ■ Długość budowlana: 180 mm ■ Masa: 23 kg 	0159.09.89
	Zestaw montażowy	<ul style="list-style-type: none"> ■ Zasuwa odcinająca □ 0159.09.89 	<ul style="list-style-type: none"> ■ 8 śrub i nakrętek ■ 1 uszczelka DN 80 	0159.00.19
	Zasuwa odcinająca wylot DN 100	<ul style="list-style-type: none"> ■ Urządzenie pompujące □ Multi-Pro-PE K-75 	<ul style="list-style-type: none"> ■ Z żeliwa ■ Do rur wylotowych ■ Długość budowlana: 190 mm ■ Masa: 32 kg 	0159.09.90
	Zestaw montażowy	<ul style="list-style-type: none"> ■ Zasuwa odcinająca □ 0159.09.90 	<ul style="list-style-type: none"> ■ 8 śrub i nakrętek ■ 1 uszczelka DN 100 	0159.00.20

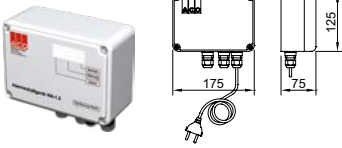
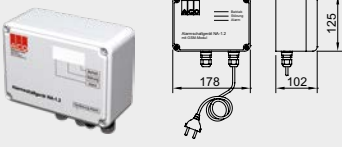
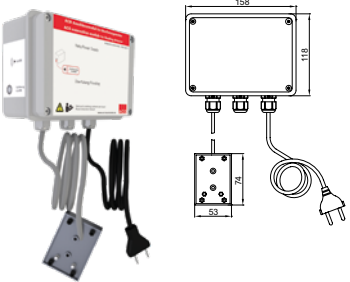
	Nazwa	Odpowiednie dla	Opis	Numer kat.
 <p>KleinKompressor Schlauch Ø6x4, 130 mm lg. Aufschraub- verbindung 4 – 6 Schlauchhülle Schlauch Ø6x3, 500 mm lg. Rückschlagventil Schlauch Ø6x3, 3500 mm lg. Schlauch Ø6x3, 4000 mm lg. Dichtung, 4 dick Staurohr Ø60,3 / 445 mm lg.</p>	Napowietrzacz bąbelkowy	<ul style="list-style-type: none"> ■ Multi-Star DDP 1/2 	<ul style="list-style-type: none"> ■ Do dodatkowej instalacji ■ Mini kompresor i materiał łączący ■ Do zwiększenia bezpieczeństwa użycia pompy ■ Do wody zawierającej tłuszcze, itd. 	0154.81.27
	Pierścień przejściówka	<ul style="list-style-type: none"> ■ Wszystkie urządzenia pompujące 	<ul style="list-style-type: none"> ■ Przejście rury ciśnieniowej z DN 100 na DN 80 	0159.37.97
 <p>175 125 75</p>	Urządzenie sygnalizacyjne	<ul style="list-style-type: none"> ■ Wszystkie urządzenia pompujące Muli 	<ul style="list-style-type: none"> ■ Ze złączem beznapięciowym ■ Informacja optyczna i akustyczna ■ Bez stycznika ■ Do instalacji poza przestrzeniami zagrożonymi wybuchem ■ Klasa ochrony: IP65 ■ Napięcie robocze: 230V/ AC 50/60Hz ■ Wtyczka z kablem: 2 m 	0150.26.73
 <p>178 125 102</p>	Urządzenie sygnalizacyjne razem z modulem GSM	<ul style="list-style-type: none"> ■ Wszystkie urządzenia pompujące Muli 	<ul style="list-style-type: none"> ■ Niezależne urządzenie elektryczne ■ Optyczne i akustyczne ■ 1 wyjście alarmowe 12 V ■ Z anteną GSM (kabel 2,5 m) ■ Informacja SMS na telefon komórkowy ■ Slot na standardową kartę SIM ■ Klasa ochrony: IP54 (ze złączem antenowym IP44) ■ Napięcie robocze: 230V/ AC 50/60Hz 	0150.80.14
 <p>158 118 74 53</p>	Zestaw przyłączeniowy i moduł zanurzeniowy	<ul style="list-style-type: none"> ■ Wszystkie urządzenia pompujące 	<ul style="list-style-type: none"> ■ Do zgłaszania wycieku cieczy spowodowanego np. uszkodzoną rurą ■ Dla cieczy elektroprzewodzących. ■ Ze złączem beznapięciowym ■ Optyczna i akustyczna sygnalizacja (ok. 80 dB) ■ Rozmiary (szer. x wys. x gł.): 160 x 120 x 75 mm ■ Klasa ochrony: IP 65 ■ Napięcie robocze: 230 V/AC 50/60 Hz ■ Wtyczka z kablem: 1,4 m ■ Czujnik zatopienia z 10 m kablem 	0150.34.75