

Kanał z polimerbetonu w kolorze naturalnym typ 0,0,  
klasa obciążenia D400 - F900  
Numer katalogowy: 10763

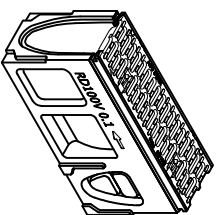

Element rewizyjny z polimerbetonu, w kolorze naturalnym typ 0,1,  
klasa obciążenia F900, z otworem odpływowym Ø110 w dnie,  
wyposazonym w uszczelkę wargowo-labiryntową, z bocznymi  
wyżłobieniami do wykonania połączeń kątowych T i krzyżowych.  
Numer katalogowy: 10775

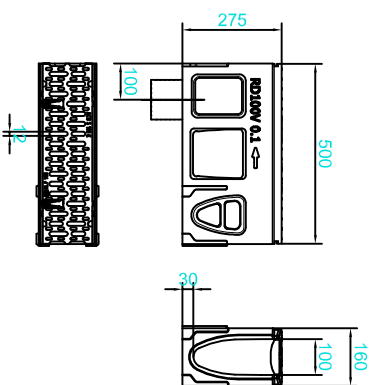
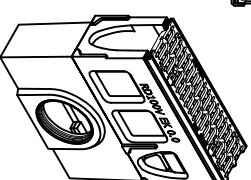
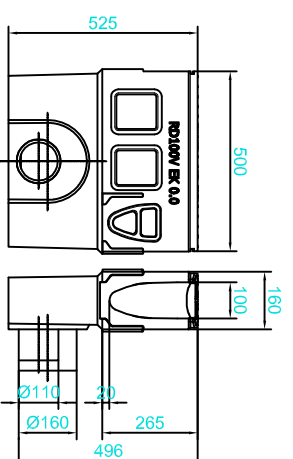

Skrzynka odpływowa z polimerbetonu, z ochroną krawędzi, koszem  
osadczym, z uszczelką wargowo-labiryntową Ø110 lub Ø160  
Numer katalogowy: 10769 - Ø110  
Numer katalogowy: 10772 - Ø160

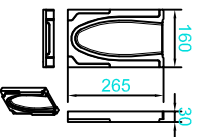

Ścianka czołowa z polimerbetonu, w kolorze  
naturalnym do zamknięcia początku kanału  
Numer katalogowy: 10781

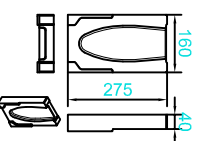

Ścianka czołowa z polimerbetonu, w kolorze  
naturalnym do zamknięcia końca kanału  
Numer katalogowy: 10784

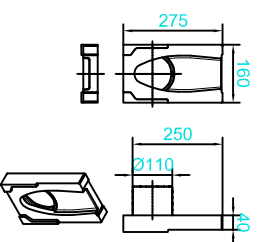

Ścianka końcowa z polimerbetonu, w kolorze  
naturalnym, z uszczelką wargowo-labiryntową Ø110  
Numer katalogowy: 10787

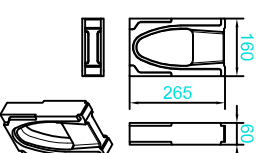

Adapter do zmiany kierunku przepływu, z  
polimerbetonu, w kolorze naturalnym  
Numer katalogowy: 10790

Nazwa elementu		System ACO DRANK:	
MONOBLOCK RD 100V		Monoblock RD 100V	
Komplet			
Zmiany techniczne zastrzeżone		ACO Elementy Budowlane Sp. z o. o.	
Stan na czerwiec 2013r.		Kajki, ul. Fabryczna 5 Tel. 0-48 22 76 70 500	
		05-119 Legionowo Fax. 0-48 22 76 70 513	
Deklaracja zgodności na stronie <a href="http://www.aco.pl">www.aco.pl</a>		mgr inż. Jarosław Masłany	