

Korytka o długości 1,0 m z przetłoczeniami: w dnie do podłączenia adaptera oraz w ściankach do połączeń T i L
 Numer katalogowy: 11000 - krawędź z tworzywa
 Numer katalogowy: 11100 - krawędź ze stali ocynk.

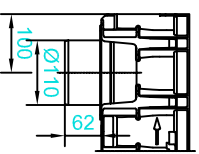

Adapter Ø110
 Numer katalogowy: 11285

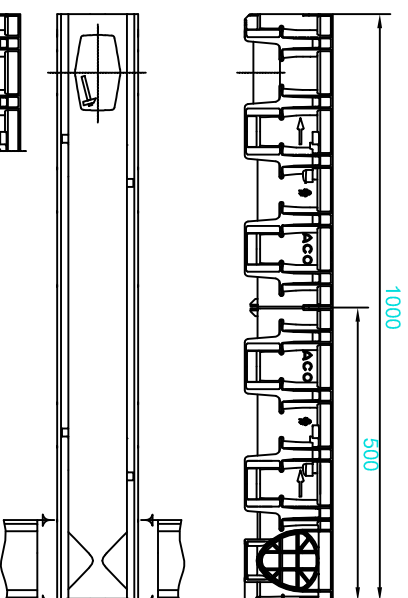
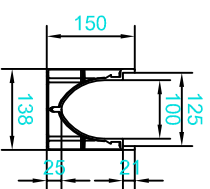
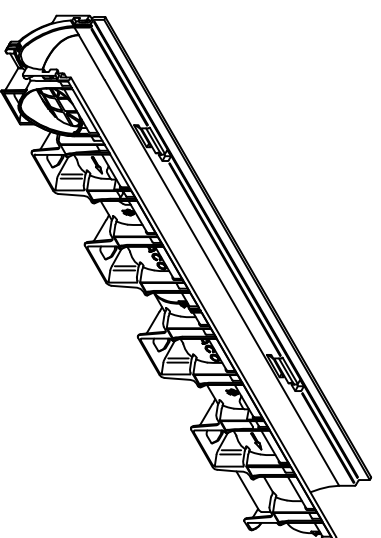

Korytka o długości 1,0 m z przetłoczeniami: w dnie do podłączenia skrzynki odpływowej oraz w ściankach do połączeń T i L
 Numer katalogowy: 11000 - krawędź z tworzywa
 Numer katalogowy: 11100 - krawędź ze stali ocynk.

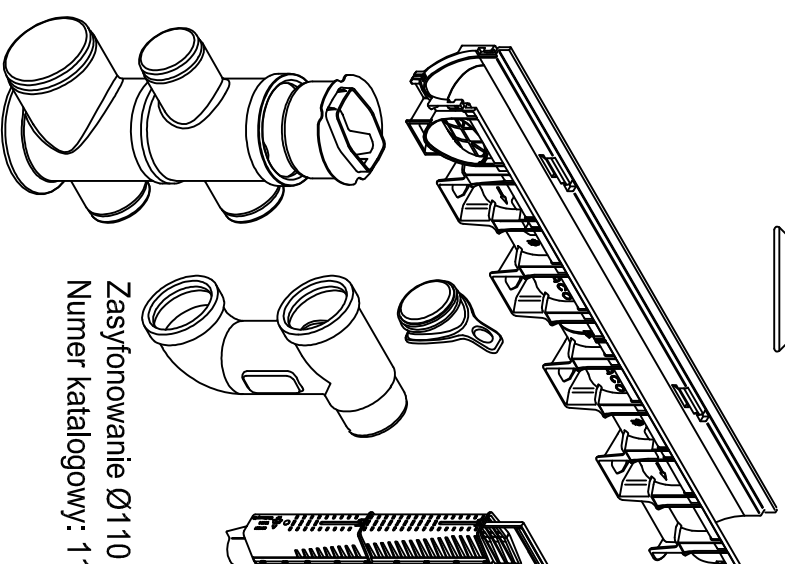
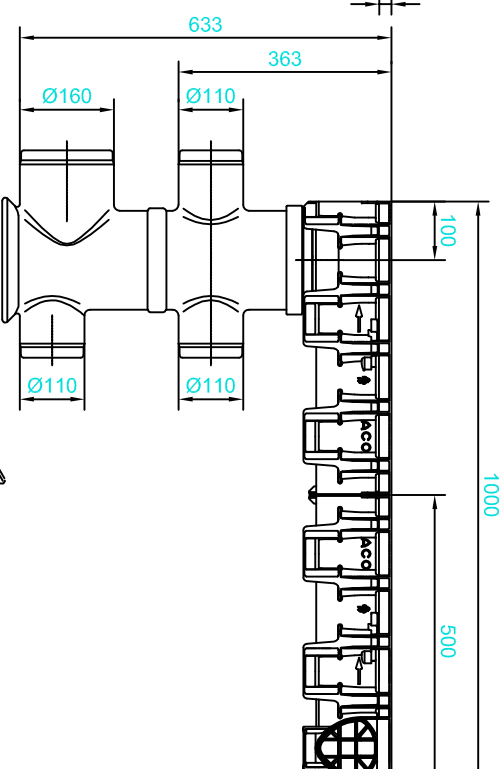
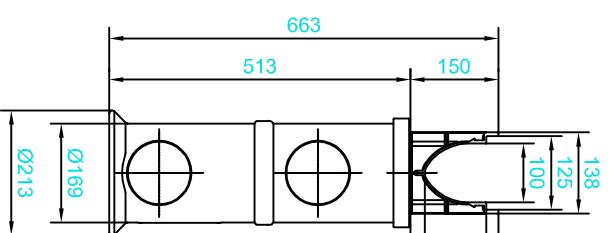

Zasyfonowanie Ø110
 Numer katalogowy: 11191

Skrzynka odpływowa
 Numer katalogowy: 11385

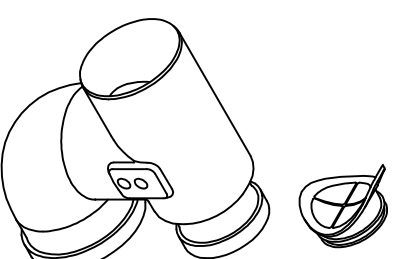

Zasyfonowanie Ø160
 Numer katalogowy: 11192

Nazwa elementu

**XtrDrain X100C/S
 Komplet**

System ACO DRAIN:

XtrDrain X100C/S



ACO Elementy Budowlane Sp. z o. o.
 Łódź, ul. Fabryczna 5 Tel.: 0-48 22 76 70 500
 05-119 Legionowo Fax: 0-48 22 76 70 513

Zmiany techniczne zastrzeżone

Stan na czerwiec 2013r.

Deklaracja zgodności na stronie www.aco.pl

mgr inż. Jędrzej Masłany